

Schnitt 22 - 22 1:100

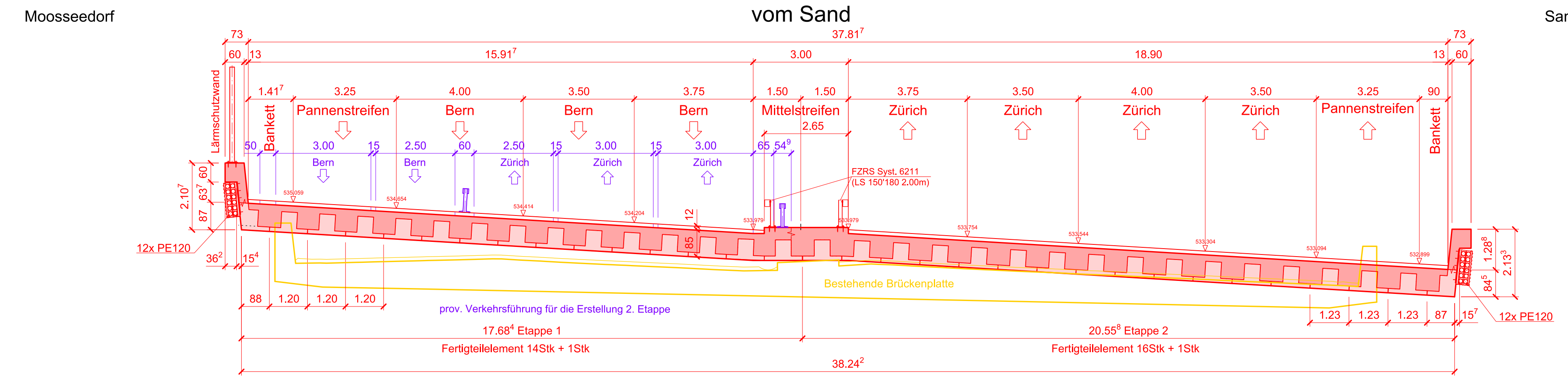

Schnitt 11 - 11 1:100

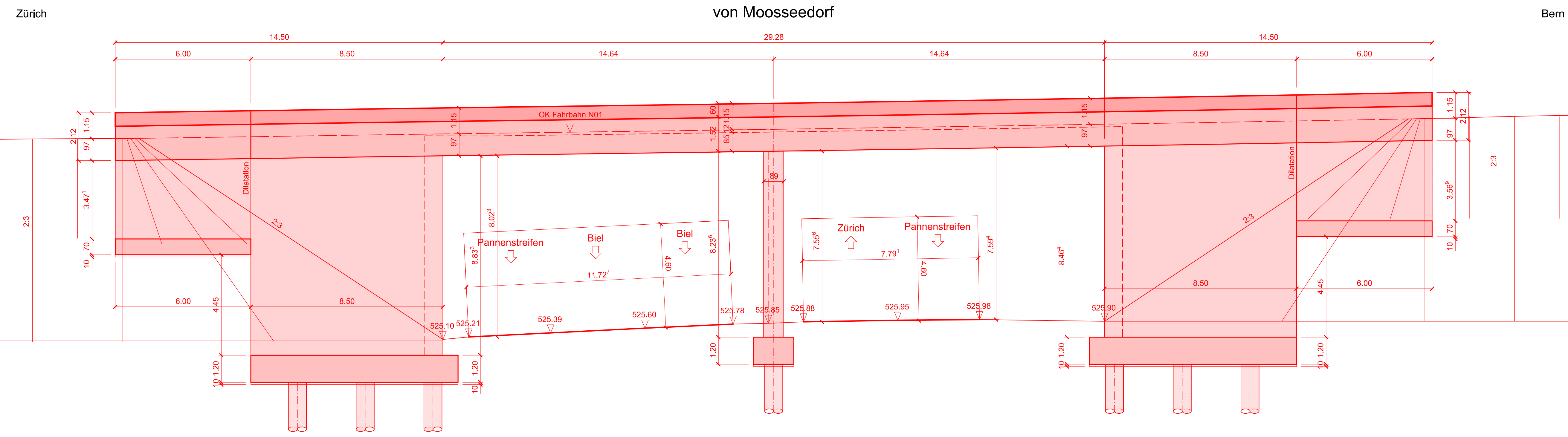

Schnitt 1 - 1 1:100

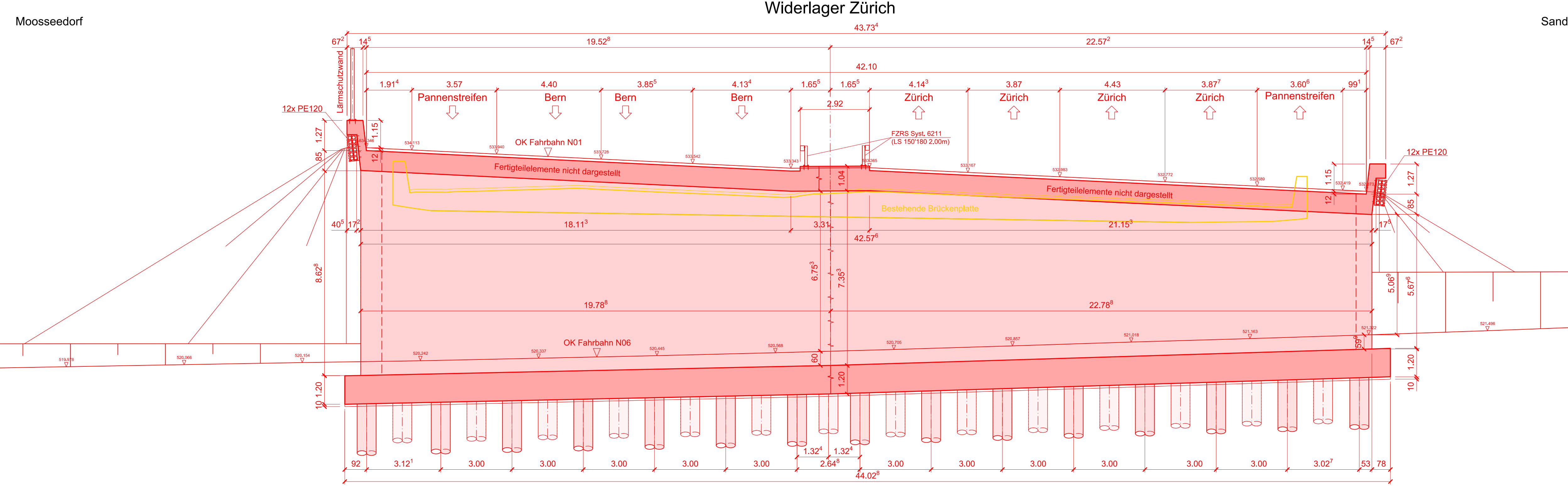

Schnitt 12 - 12 1:100

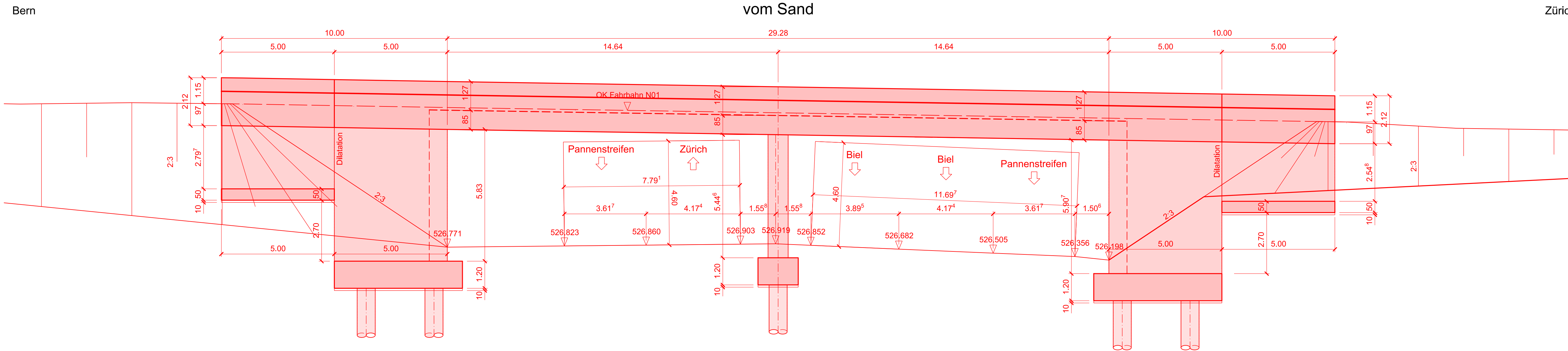

Schnitt 2 - 2 1:100

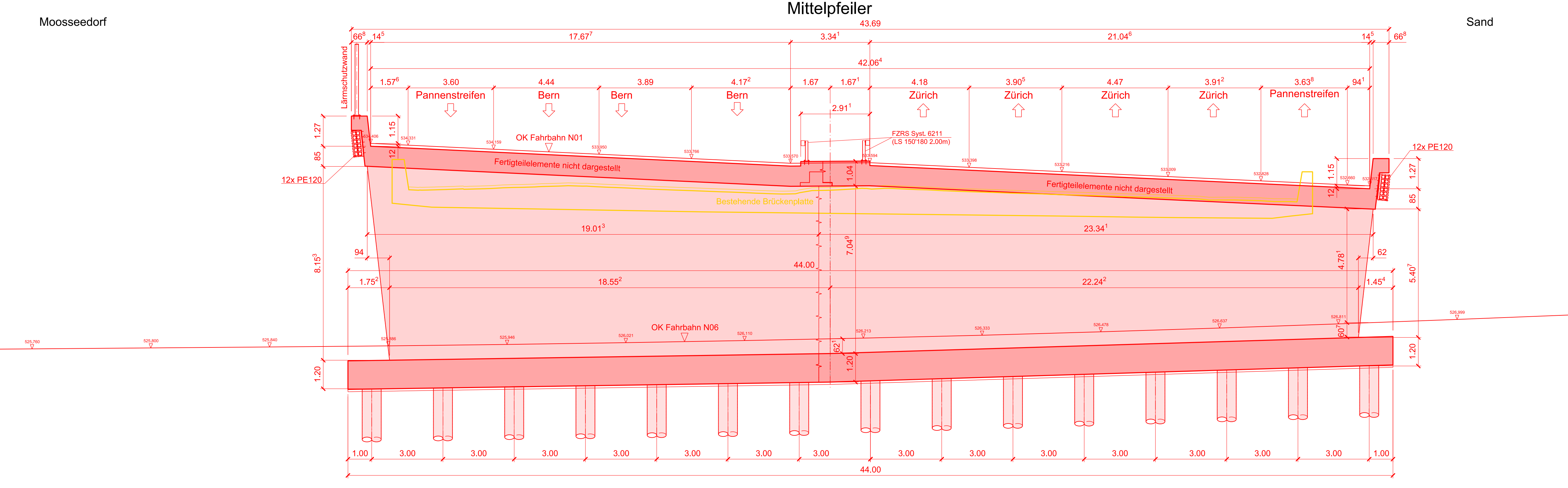

Schnitt 13 - 13 1:100

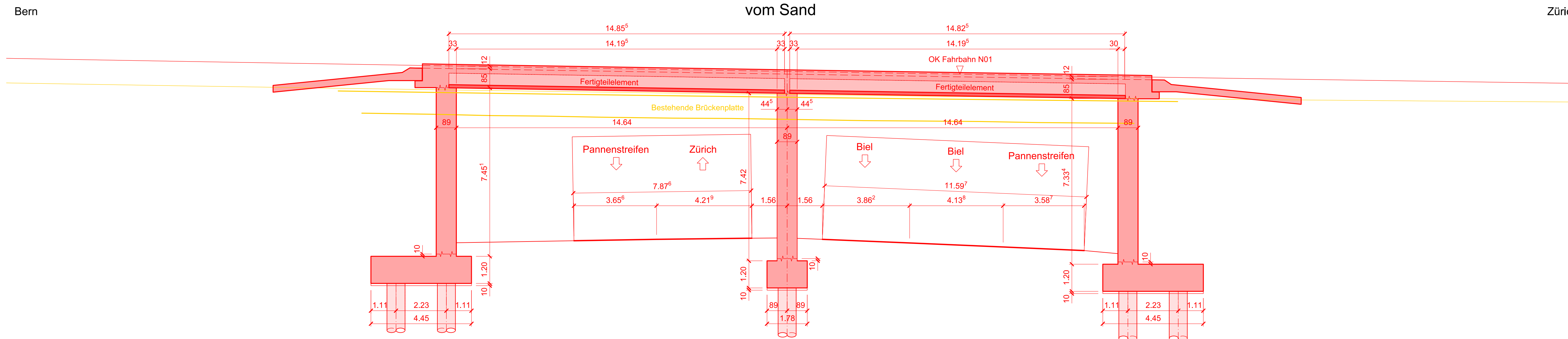

Schnitt 3 - 3 1:100

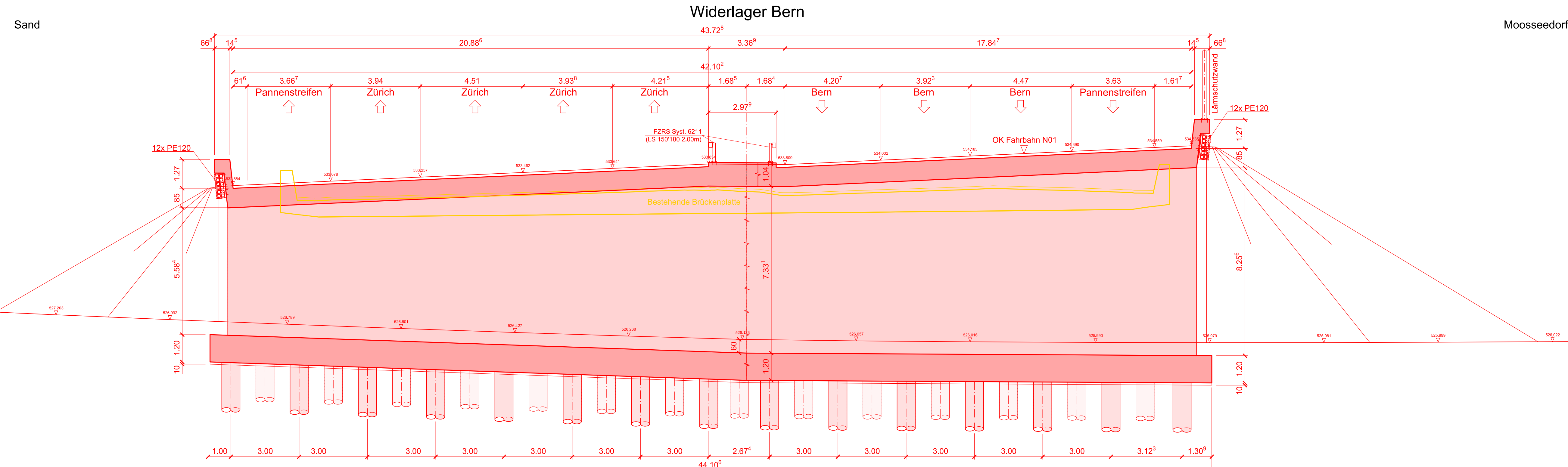

Schnitt 21 - 21 1:100

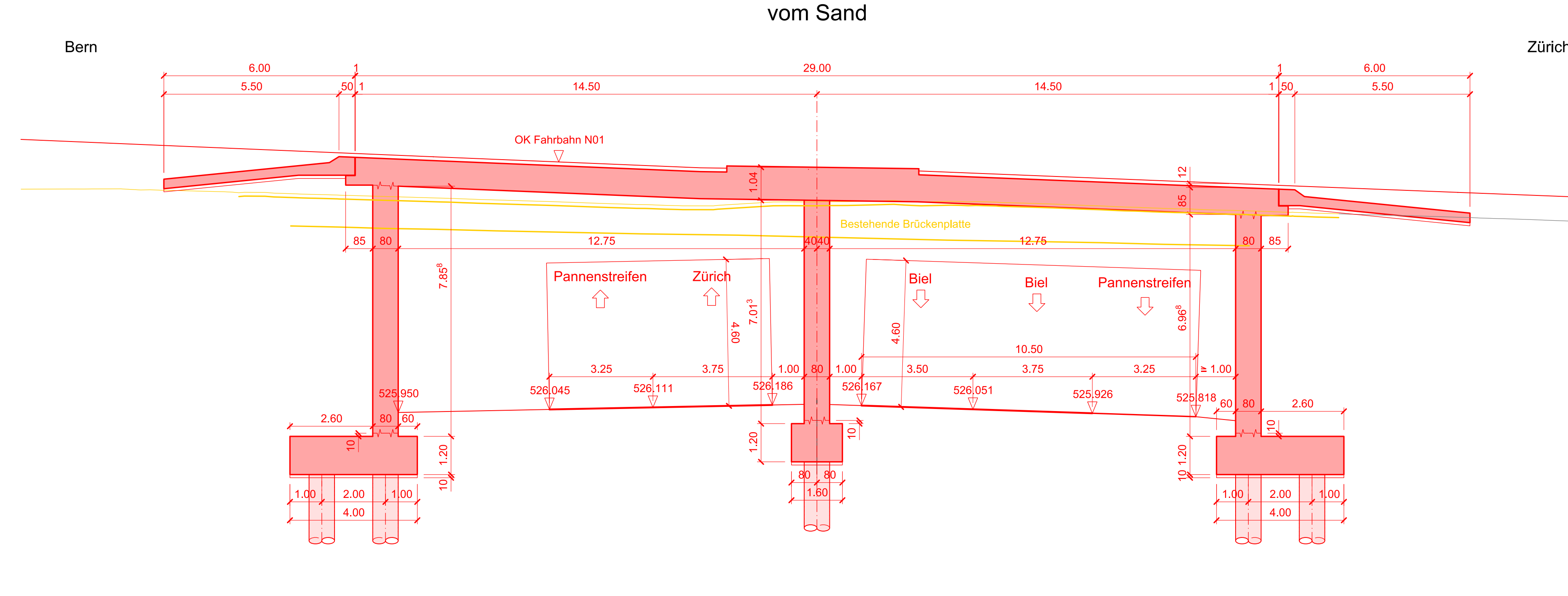

Legende

- Bauwerk
- Entwässerung
- BSA-Leitung
- Böschung
- prov. Verkehrsführung
- Bestand
- - - Bauwerk Abbruch
- - - Entwässerung
- - - BSA-Leitung
- - - prov. Verkehrsführung

Nationalstrassen N01 / Wankdorf - Schönbühl

PEB Wankdorf - Schönbühl

Unterhaltsabschnitt: N01 km 0.400 - km 6.100 22 Kanton: Bern
 Unterhaltskilometer: 22 Gemeinden: Bolligen, Ittigen, Moosseedorf, Lüsslingen-Schönbühl, Zollikofen, Lüsslingen, Wohlen b.B

Projekt-Nummer: 90037 Inventarobjekt-Nr.: 02.01.22.430.05
 Kurzbezeichnung: N01.22-004

Ausführungsprojekt

Kapazitätserweiterung
 f20) Hauptabmessungen der Kunstbauten
 Z 05. UNF Moos. Schnitte
 NSV ART. 12 Abs. 1 SR 725.111

Projektverantwortung IG EBA IG BSA IG BSA & Hofmann AG Feldstrasse 26, Postfach 8032 Zurich T 044 387 11 22 F 044 387 11 09	IG EBA Basler & Hofmann AG Feldstrasse 26 8032 Zurich T 044 387 11 22 F 044 387 11 09	Projektleitung IG EBA IG BSA & Hofmann AG Feldstrasse 26 8032 Zurich T 044 387 11 22 F 044 387 11 09	Projektleitung IG EBA IG BSA & Hofmann AG Feldstrasse 26 8032 Zurich T 044 387 11 22 F 044 387 11 09
--	--	--	--

Version: 1.0	Dokument / Plan - Nr. (PVC): Wd502_APM_Z01114-1-5_8
Datum: 30.06.2022	Format: TH
Gezeichnet: ig	Format: 1600x900
Gezeichnet: ig	Maßstab: 1:100
Gezeichnet: ig	Einigungsdatum: 01.07.2022
Projektleitung: Bundesamt für Strassen ASTRA Feldstrasse 54 3000 Thun	Geprüft / Prüfer: Wd
Gezeichnet: ig	Feldgebiet: 07.07.2022